

PROLED DOWNLIGHT SOL CL-x - L710SCxxxx

Eigenschaften:

- SMD Chip in Warm Weiß oder Neutral Weiß
- LED Leistung 6, 9, 12, 26 und 38 Watt (CL-S, CL-M Round, CL-M Square, CL-XL und CL-XXL)
- Metallgehäuse rund oder quadratisch in Weiß als Aufbaugeschäse
- Abstrahlwinkel 120°
- Spannungsversorgung 220-240 VAC, 50/60 Hz
- Optional dimmbar mit speziellem 500 mA (CL-M) oder 1050 mA (CL-XL & CL-XXL) Konstantstromdimmer oder Konstantstromtreiber. Im Standard sind nicht dimmbare Treiber enthalten.
- Umgebungstemperatur -10° C bis +45° C
- CE-konform mit den zutreffenden europäischen Richtlinien

Warnhinweise:

1. Nur für Innenbereich vorgesehen
2. Stellen Sie sicher, dass die Verpackung umweltgerecht entsorgt wird
3. Falls ein Kabel beschädigt ist, benutzen Sie nicht die Leuchte
4. Wir empfehlen den Einbau durch einen Fachbetrieb, der mit diesen Leuchten vertraut ist
5. Nicht direkt in die Leuchte schauen

Sicherheit:

Beauftragen Sie mit der Installation eine Elektro-Fachkraft. Für Leuchten, die nicht gemäß den europäischen Sicherheitsrichtlinien installiert wurden, entfällt jeder Haftungsanspruch. Der Hersteller übernimmt keine Haftung für Schäden, die durch unsachgemäßen Einsatz oder Montage entstehen. Werden nachträglich Änderungen an der Leuchte vorgenommen, so gilt derjenige als Hersteller, der diese Änderungen vornimmt. Strahler nicht mit wärmedämmenden Stoffen abdecken. Nur für den Innenbereich geeignet. Schutzart IP20

Montage:

Beachten Sie vor Inbetriebnahme unbedingt die Reihenfolge der einzelnen Installationsschritte, da es ansonsten zu einer Beschädigung der LED kommen kann.

1. Schalten Sie vor Beginn der Arbeiten an der Leuchte die Stromzufuhr ab. Falls ein Sicherungskasten vorhanden ist, entfernen Sie die dazugehörige Sicherung und sichern diese gegen unbeabsichtigtes Einschalten.
2. **Bei Verwendung eines bauseitigen Treibers:** Schließen Sie die Leuchte an einen Konstantstromtreiber mit 500 mA (CL-M) oder 1050 mA (CL-XL & CL-XXL) (sekundäre Seite) an.
3. Verbinden Sie anschließend die primäre Seite des Treibers mit dem Stromkreis (230 V).
4. Stellen Sie sicher, dass keine Leitung oder Litzen lose sind
5. Stellen Sie sicher, dass durch den Leuchten Einbau keine Feuerschutzbestimmungen verletzt werden
6. Falls Sie diese Anleitung nicht verstehen, kontaktieren Sie bitte einen Fachmann



Reihenfolge beachten, ansonsten Beschädigung der LED:

Erst

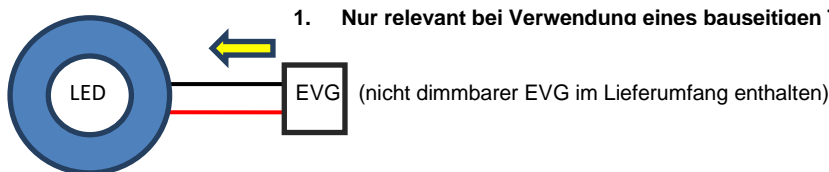

Dann

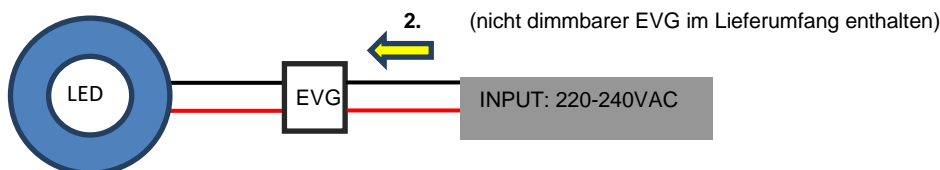

Einbauanweisung

1. Sicherung im Sicherungskasten ausschalten.
2. Befestigen Sie den Halterahmen an der Decke
Runde Leuchte

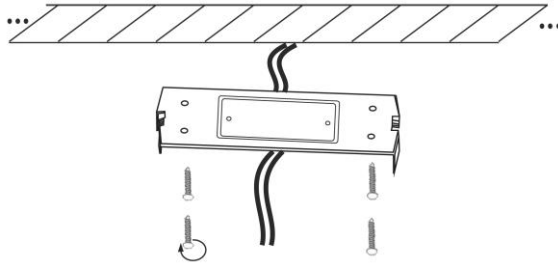

Quadratische Leuchte

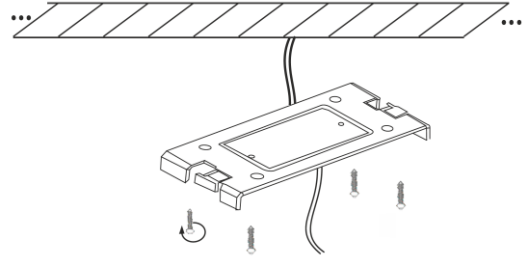

3. Schließen Sie die Stromzuleitung an den Treiber an
Falls ein bauseitiger Treiber verwendet wird, muss dieser zuerst an die Leuchte und danach an die Stromzuleitung angeschlossen werden.

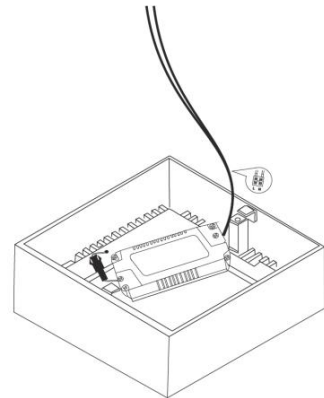
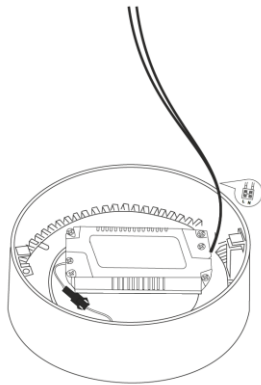

4. Setzen Sie die Leuchte auf den Deckenhalter und klemmen dieses fest

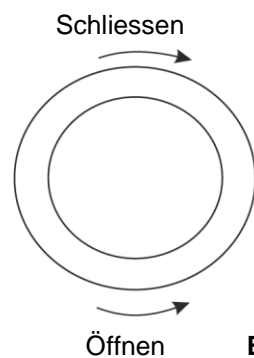
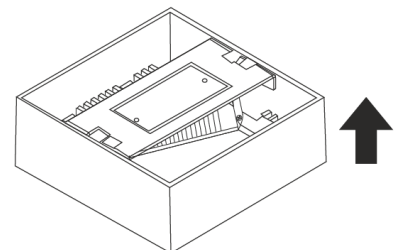
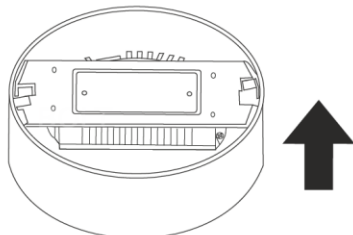

Nur bei CL-XXL:
Sicherungsschrauben

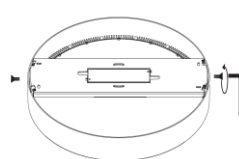

Bitte Hinweisaufkleber beachten

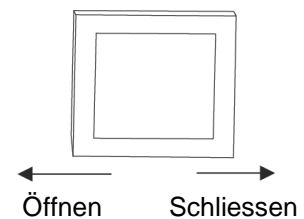

5. Sicherung im Sicherungskasten wieder einschalten. Leuchte kann verwendet werden.

Energieeffizienzklassen der Lichtquellen:

Die in dieser Anleitung erwähnten Produkte enthalten Lichtquellen der nachfolgenden Energieeffizienzklasse, aufgeschlüsselt gemäß Artikelnummer:

Artikelnummer	Energieeffizienzklasse der Lichtquelle
L710SCS06R	F
L710SCS08R	E
L710SCS06S	G
L710SCS08S	F
L710SCM06R	E
L710SCM08R	E
L710SCM06S	F
L710SCM08S	F
L710SCX06R	E
L710SCX08R	E
L710SCX06S	E
L710SCX08S	E
L710SCY06R	E
L710SCY08R	E

PROLED DOWNLIGHT SOL CL-x - L710SCxxxx

Characteristics:

- SMD Chip in Warm White or Neutral White
- LED power 6, 9, 12, 26 & 38 Watt (CL-S, CL-M Round, CL-M Square, CL-XL, CL-XXL Round)
- Metal housing round or square in White for installation on ceiling
- Beam angle 120°
- Power supply 220-240 VAC, 50/60 Hz.
- On request dimmable with special 500 mA (CL-M) or 1050 mA (CL-XL & CL-XXL) constant current dimmer or constant current driver. Standard delivery contains not dimmable driver.
- Operating temperature range -10° C till +45° C
- CE compliant with applicable European directives

Warning:

1. For indoor use only
2. Please ensure that the packaging is disposed of in a safe environment
3. If cable is defected, do not use the luminaire
4. We do recommend that a qualified electrician should be used to install the products
5. Do not look at the lighted luminaire directly

Safety indices:

Be sure to have a qualified electrician complete installation. The customer is not entitled to claim for any lights installed without observing European safety directives. The manufacturer is then discharged from liability when damage is caused by improper use or installation. If any luminaire is subsequently modified, the person responsible for the modification shall be considered as manufacturer. Do not cover lamps with heat-insulating materials. For indoor use only. Protection class IP20.

Installation:

Please follow the sequence of installation step by step. Non-observance can lead to damage of LED.

1. Switch off the electricity at the mains before commencing installation or lamp change and (if a fuse box is installed) remove the appropriate circuit fuse to avoid accidental switching on of the mains supply.
2. **Related to driver provided by customer:** Connect luminaire to a constant current driver 500 mA (CL-M) or 1050 mA (CL-XL & CL-XXL) (secondary side)
3. Connect primary side of driver to power supply (230V)
4. Make sure all connections are tight with no loose strands
5. Ensure fire regulations are not breached when fitting your lights
6. If you are in any doubt regarding these instructions, consult a qualified electrician



Please follow the sequence, if not destroying of LED:

First

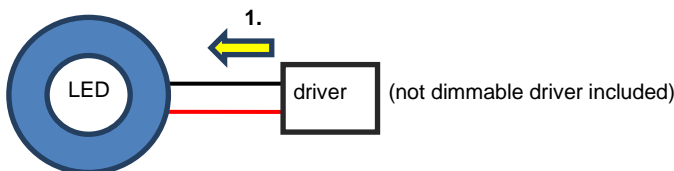

Second

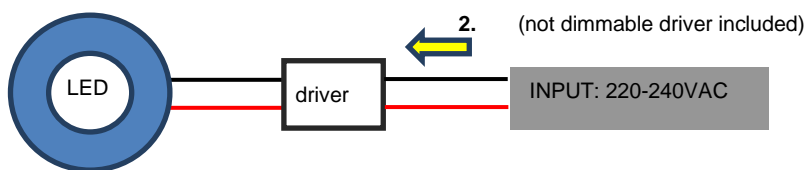

Installation steps

1. Shut off fuses in fuse box.
2. Fasten luminaire fixing to ceiling
Round luminaire

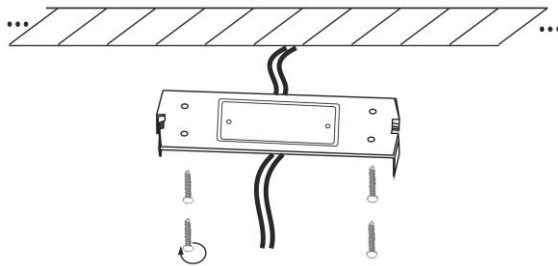

Square luminaire

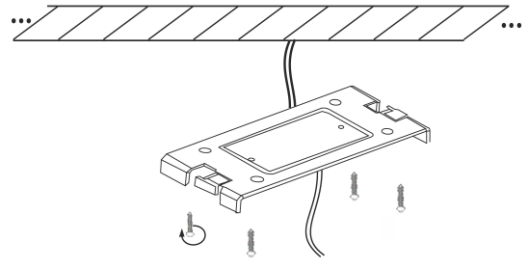

3. Connect mains supply to the driver
If a customer's driver will be used, it must be first connected to luminaire and then to mains supply.

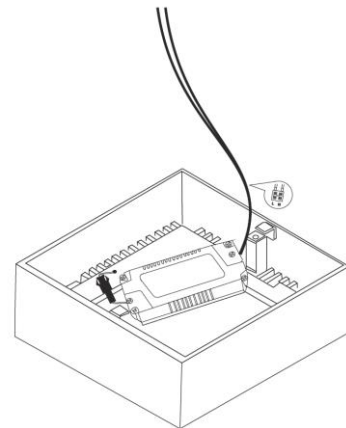
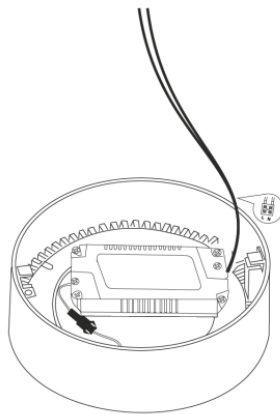

4. Place the luminaire onto the ceiling fixing and secure it

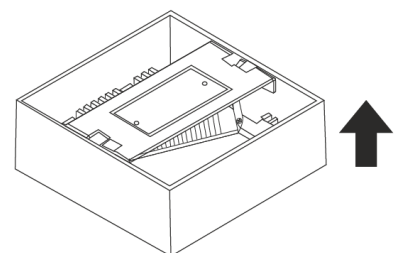
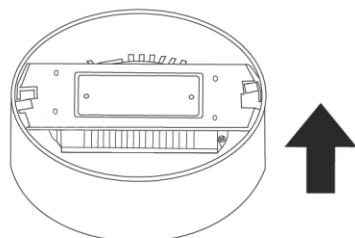

Close

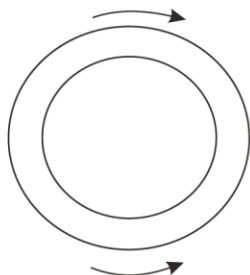

Open

Only at CL-XXL:
Safety screws

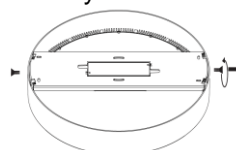

Pay attention to the label

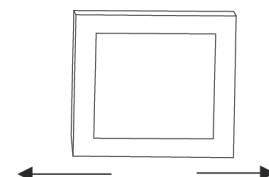

Open

Close

1. Shut on fuse in fuse box. The luminaire can be used now.

Energy efficiency class of the light source:

Products listed in this manual contain a light source of following efficiency class, listed according to the item codes:

Item code	Efficiency class of light source
L710SCS06R	F
L710SCS08R	E
L710SCS06S	G
L710SCS08S	F
L710SCM06R	E
L710SCM08R	E
L710SCM06S	F
L710SCM08S	F
L710SCX06R	E
L710SCX08R	E
L710SCX06S	E
L710SCX08S	E
L710SCY06R	E
L710SCY08R	E